

# Microbiología General

## 2006 - 2007

Tema 5: Transmisión de la información genética

# Transmisión de la información genética

- Reparto del material genético en procariontes y eucariontes.
- Transferencia horizontal del material genético en procariontes
  - Transformación
  - Conjugación
  - Transducción.
- Transmisión horizontal de información genética en eucariontes.
- Aplicaciones biotecnológicas de la genética microbiana
- Transcripción y traducción en procariontes y en eucariontes.
- Regulación de la expresión génica.
- El modelo del operón: operones inducibles y represibles
- Secuenciación de genomas.

# Dogma Central de la Biología Molecular

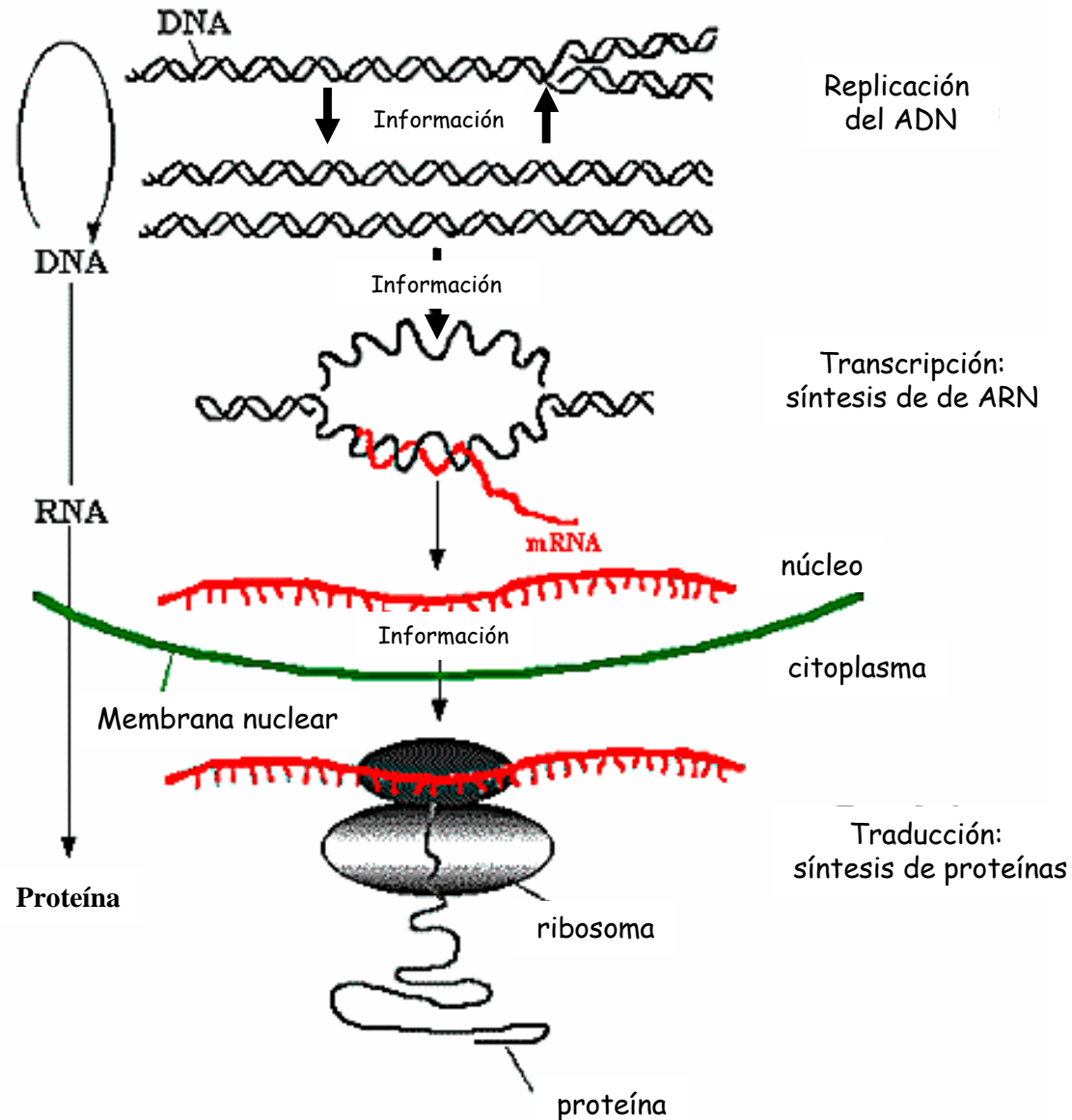

# Dogma Central de la Biología Molecular

Entre células de la misma generación



Recombinación

Entre células de diferente generación

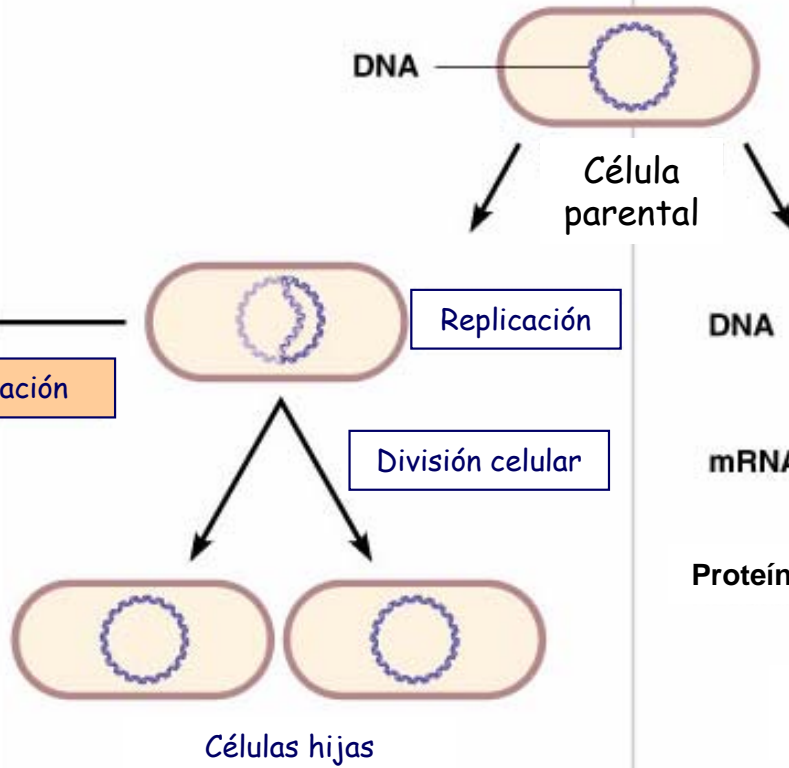

Dentro de una célula

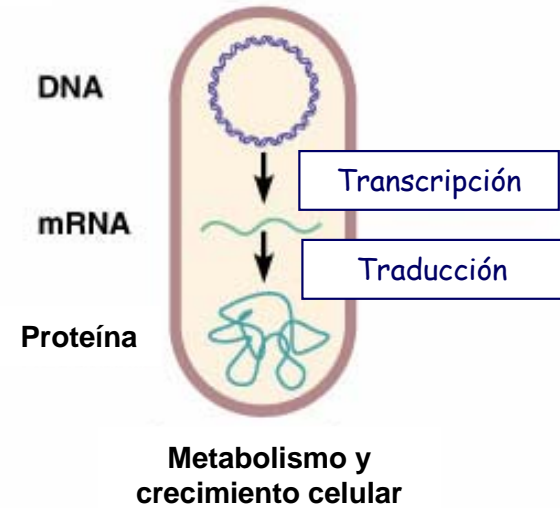

# Transcripción y traducción en bacterias

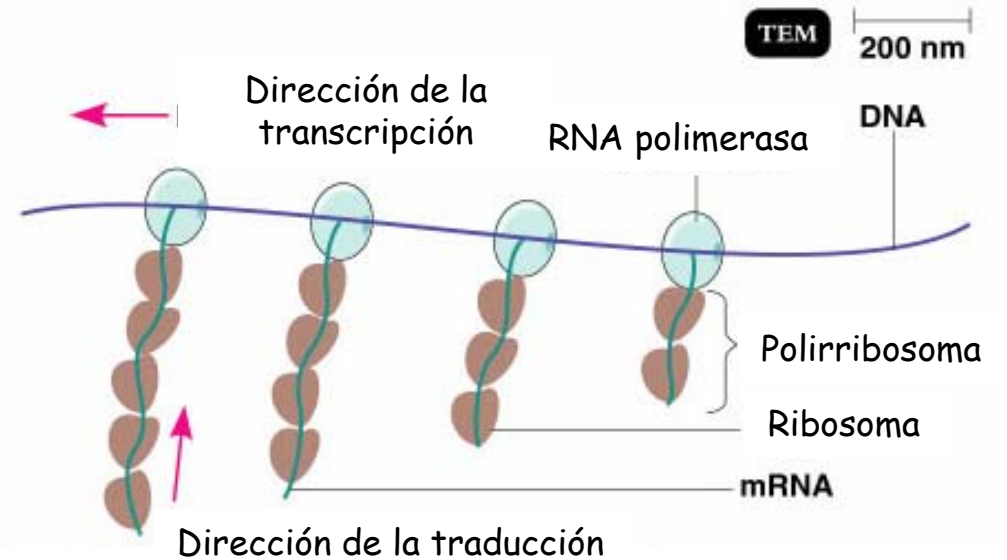
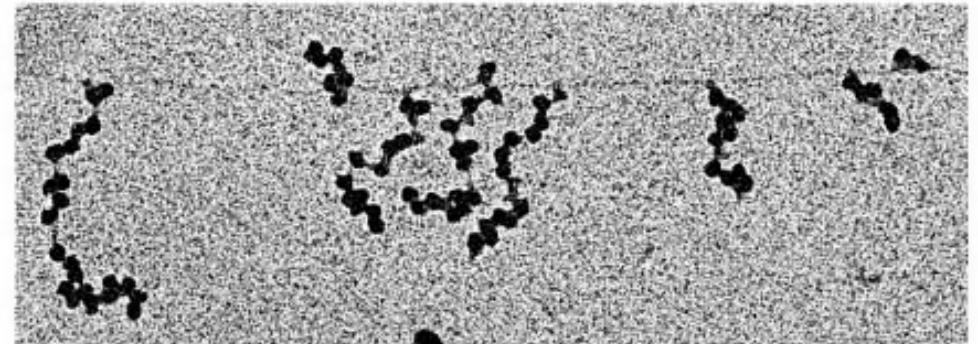
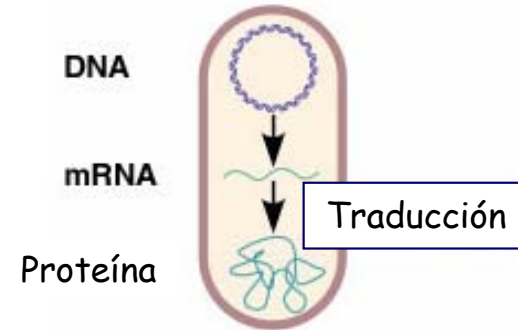

# Transformación

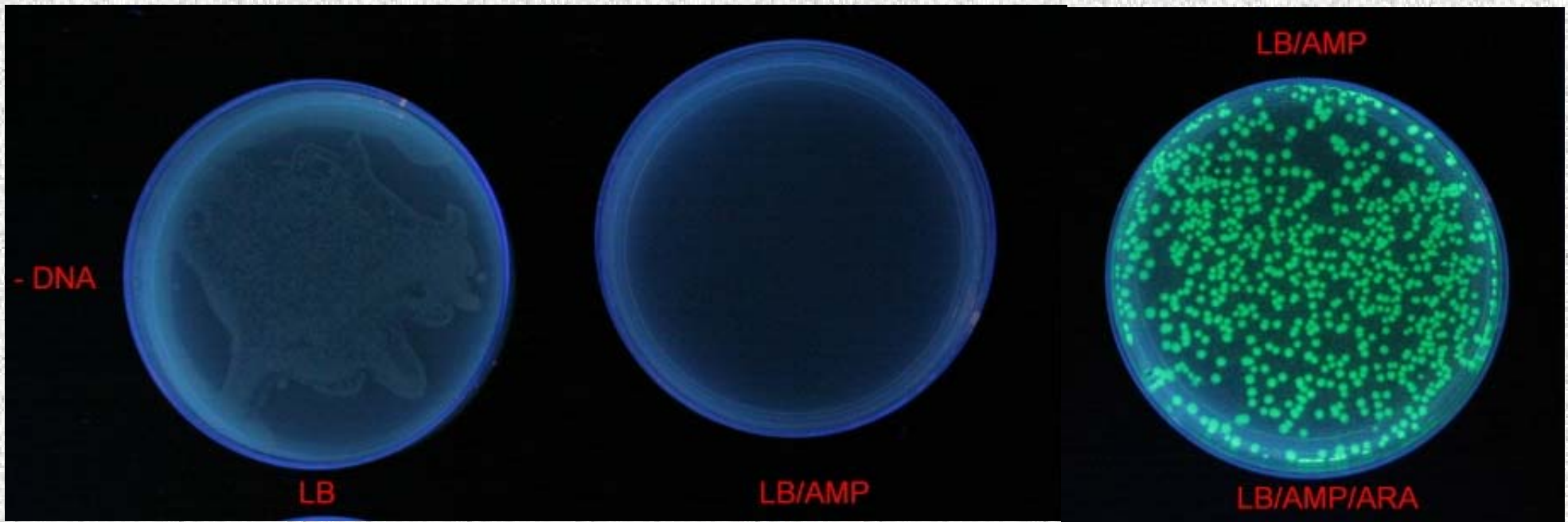

Transformación de *E. coli* con un gen de resistencia a ampicilina (AMP) y un marcador de fluorescencia

# Transformación

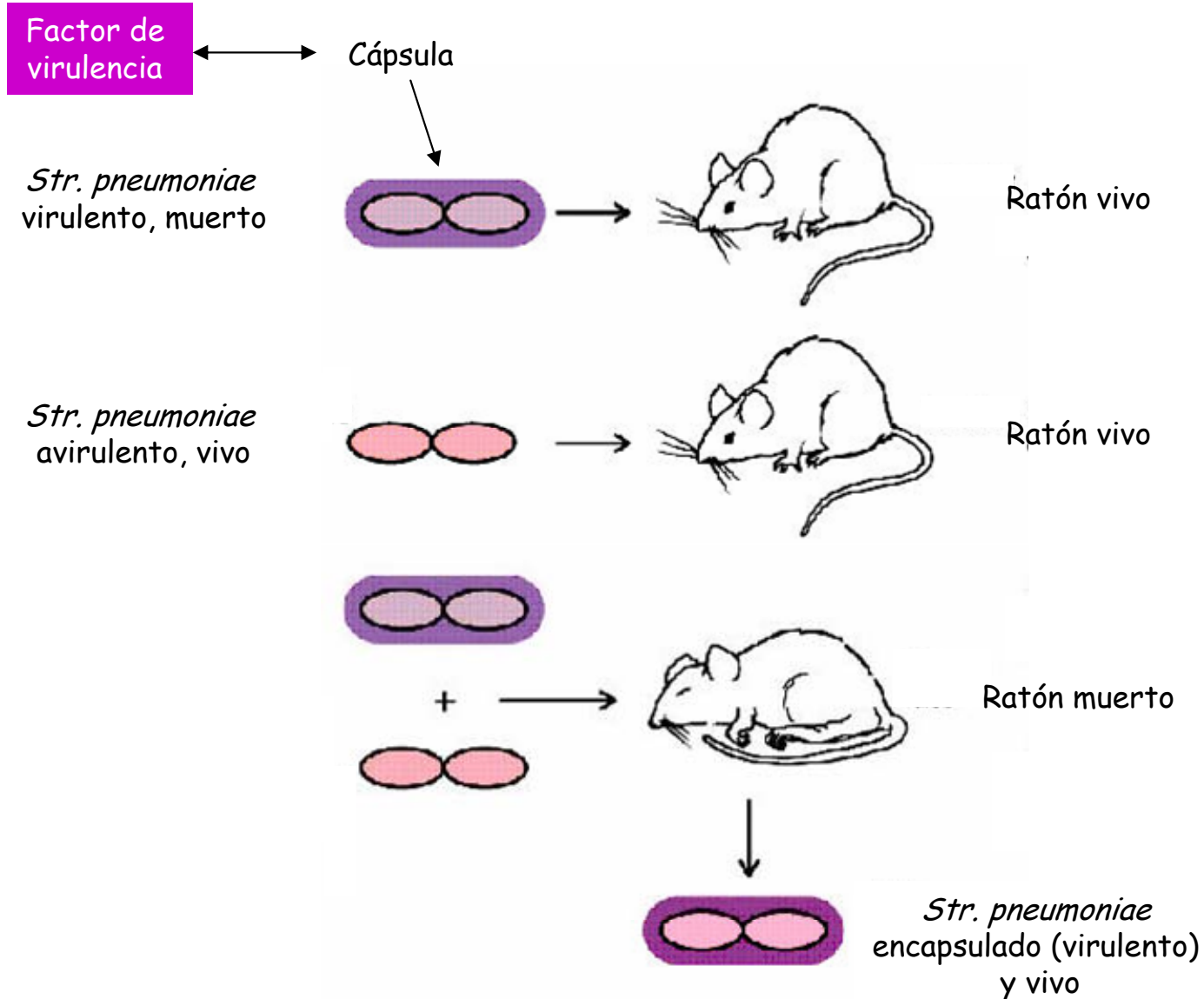

# Transformación bacteriana

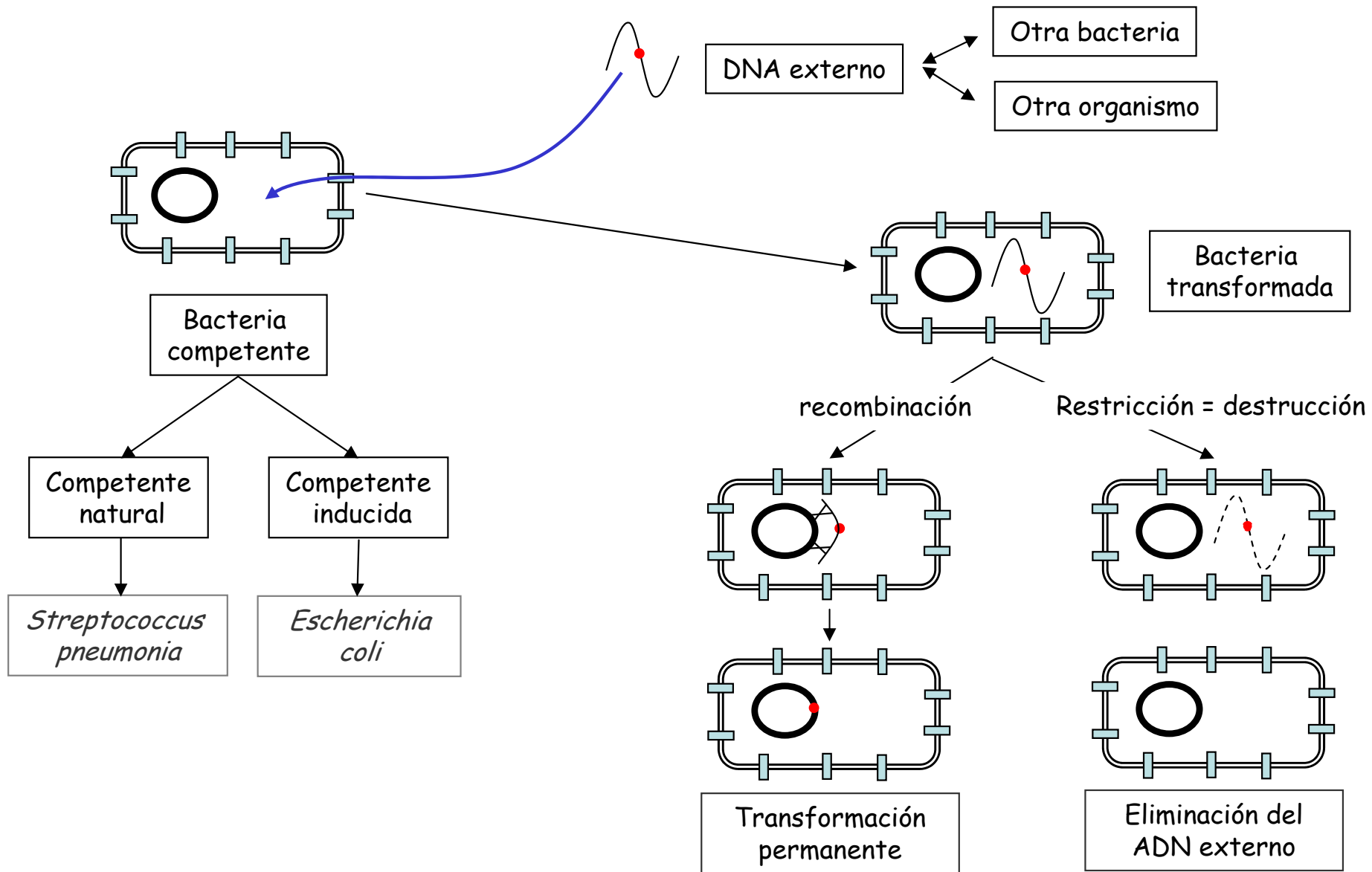

# Transformación bacteriana

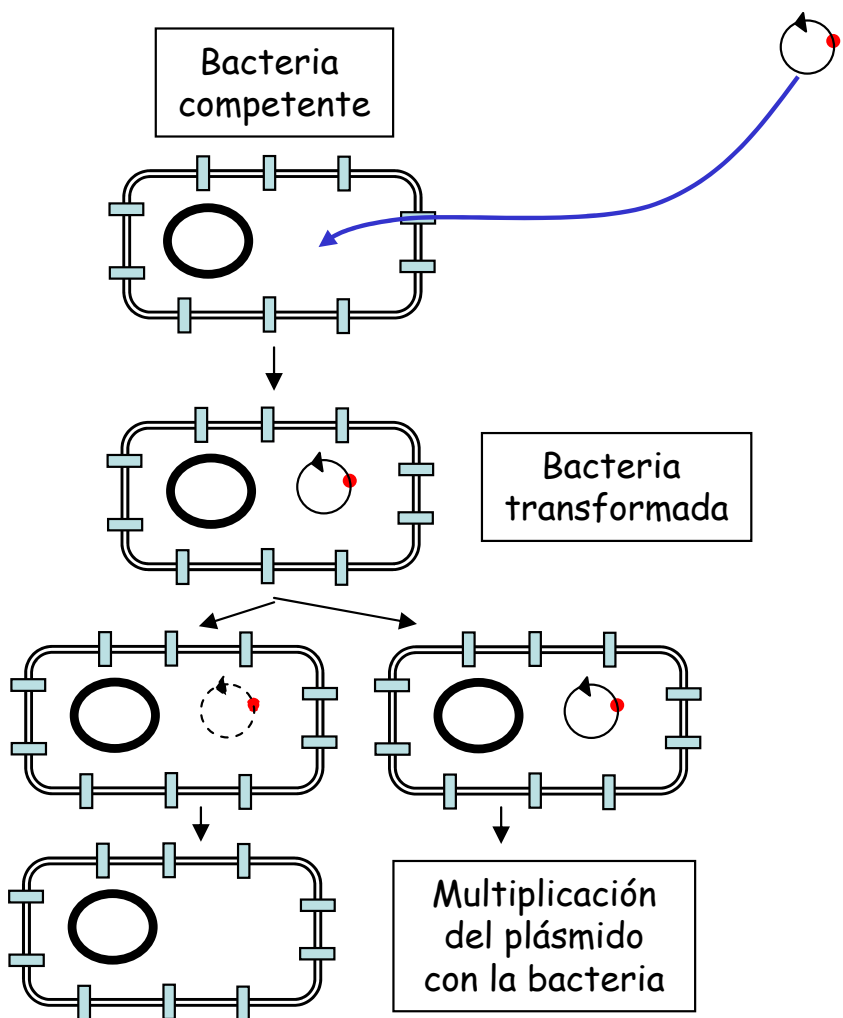

Plásmido

- Fragmento de ADN con un origen de replicación autónomo
- Codifica genes responsables de funciones prescindibles
- Proporciona algunas funciones nuevas a la célula en condiciones especiales

- La transformación es un sistema de baja eficiencia
- Una "buena" eficiencia es  $10^9$  ufc/ $\mu$ g de DNA

- Tamaño del plásmido: aprox. 3 -10 kpb
- Peso molecular del plásmido:  
 $660 \times 3 \times 10^3 = 1980 \times 10^3 \approx 2 \times 10^6$   
por tanto, entre 2 y  $6 \times 10^6$ .
- 1  $\mu$ g de DNA plasmídico equivale a entre 2 y  $5 \times 10^{-13}$  moles de plásmido y a más de  $10^{11}$  moléculas
- Por tanto, sólo 1 de cada 100 moléculas del plásmido transforma realmente una célula

# Conjugación bacteriana

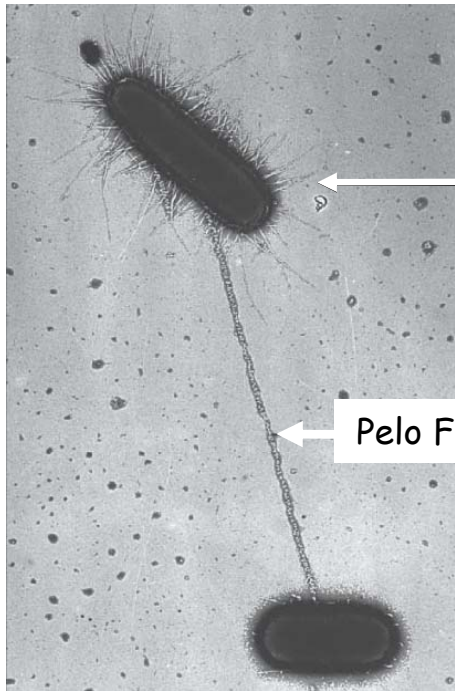

Células de *E. coli* en proceso de conjugación

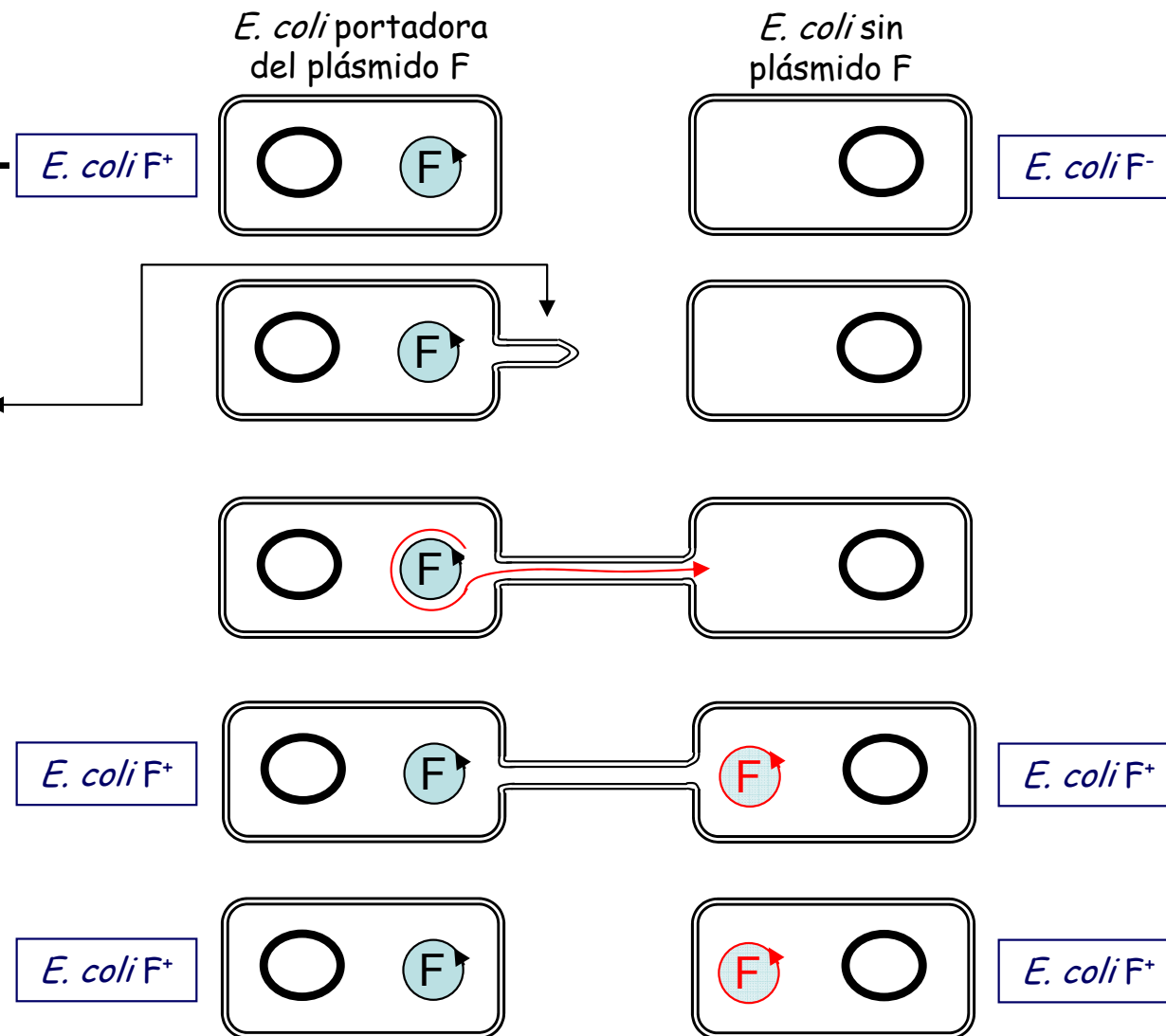

En la conjugación se transmite el plásmido F de la cepa donadora (F<sup>+</sup>) a la receptora (F<sup>-</sup>) a través del pelo F. En este proceso, la célula receptora (F<sup>-</sup>) se convierte en una nueva donadora (F<sup>+</sup>)

# Conjugación bacteriana: células Hfr

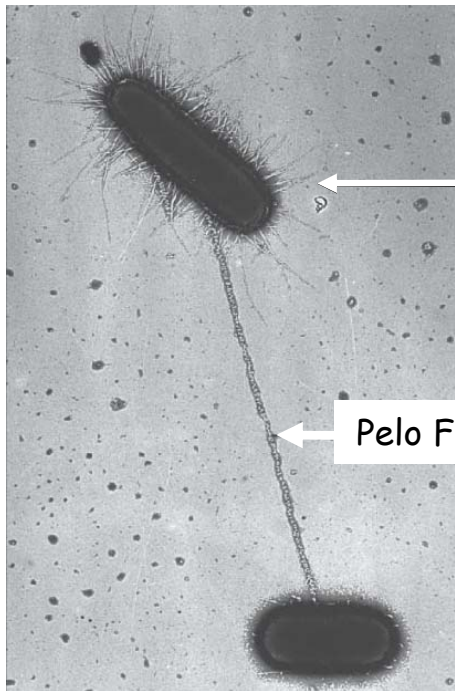

Células de *E. coli* en proceso de conjugación

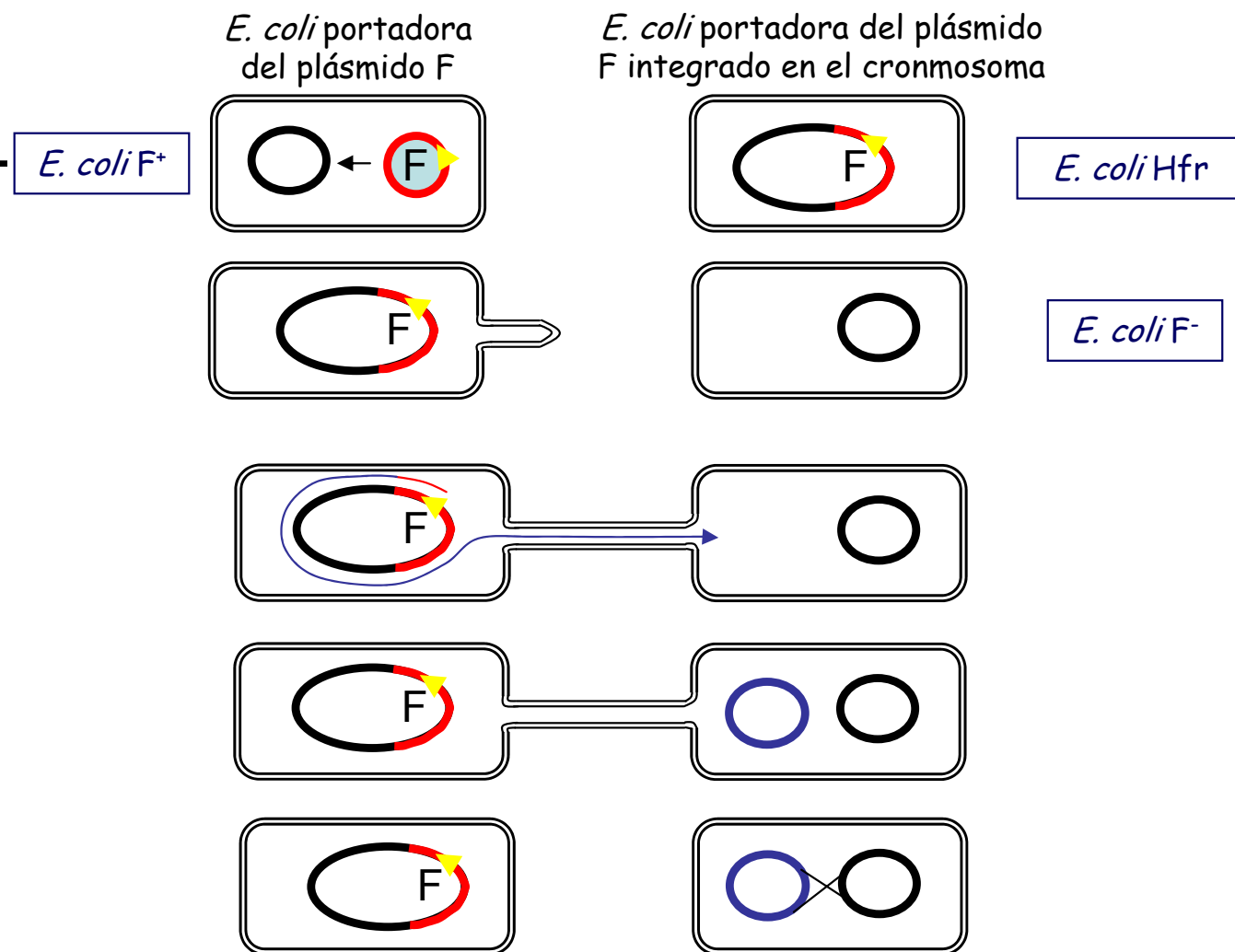

En las células Hfr, el plásmido F está integrado en el cromosoma de la bacteria donadora. Durante la conjugación, la bacteria donadora pasa a la receptora su cromosoma. En la célula receptora se puede producir recombinación entre el ADN entrante y el propio de la bacteria. La célula receptora se convierte en Hfr si se consigue transmitir todo el cromosoma de la donadora.

# Virus bacterianos: ciclos líticos y lisogénicos

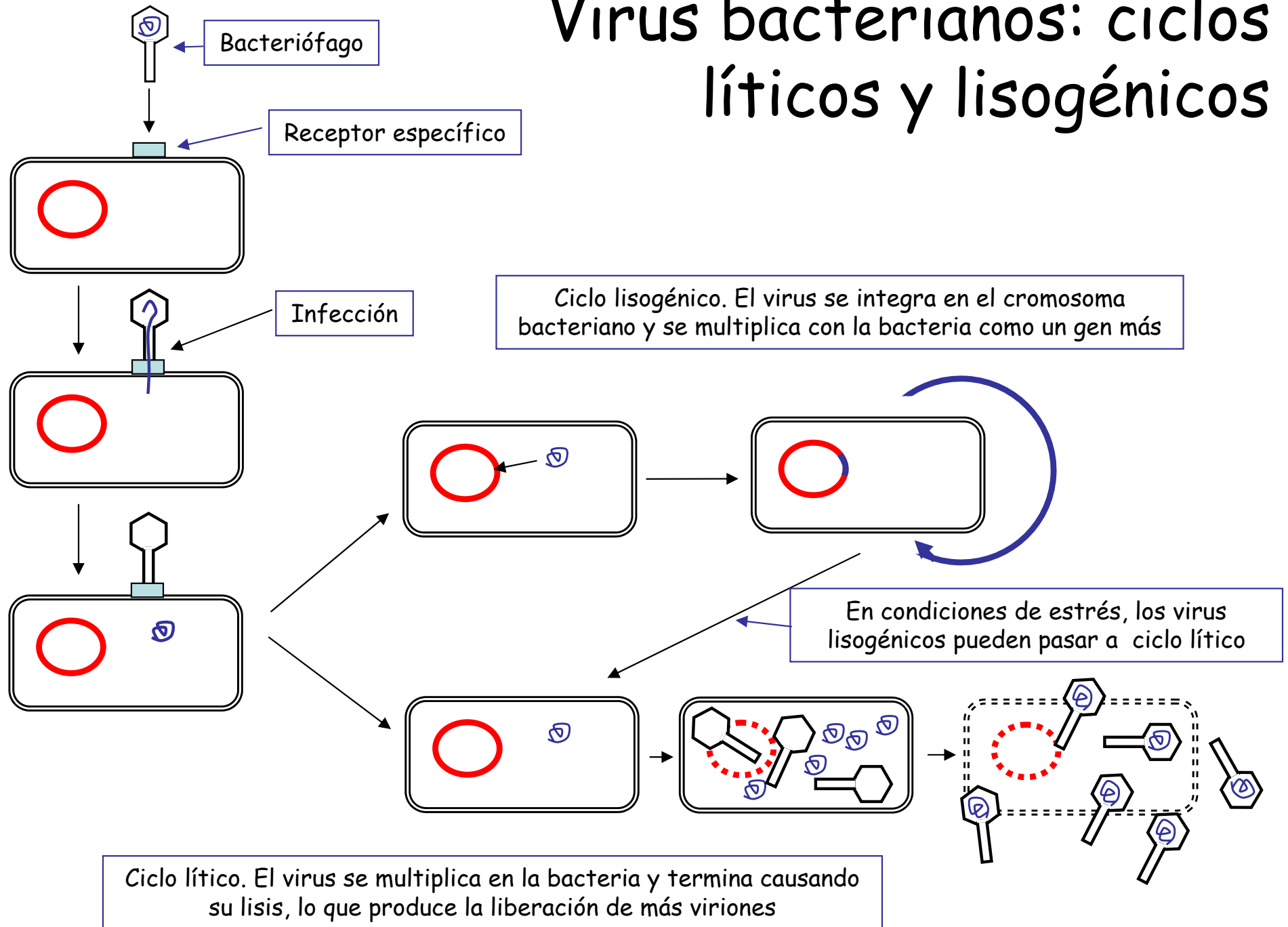

# Transducción generalizada

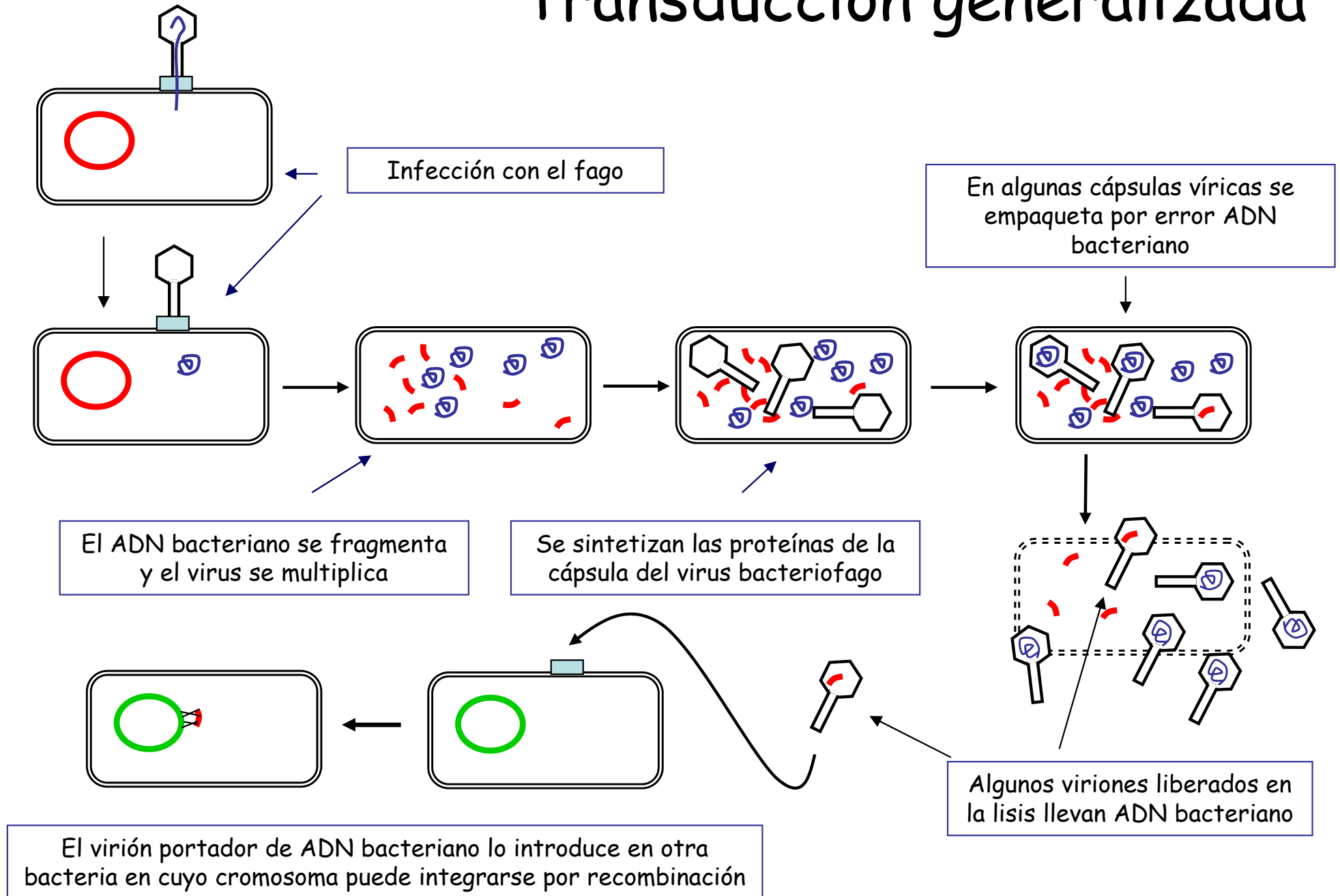

# Transducción especializada

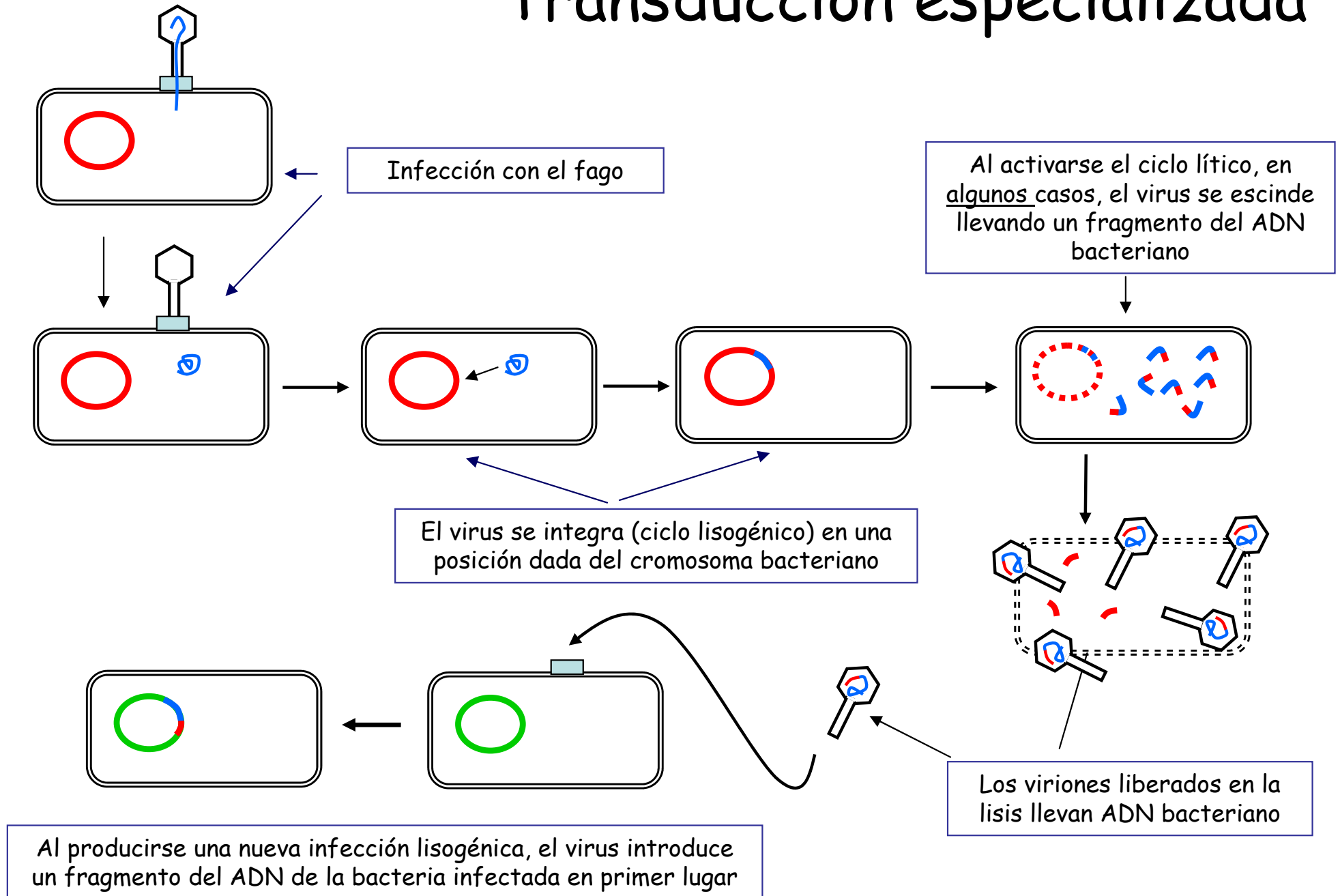

# Sistemas de modificación-restricción

Las enzimas de modificación (metilación) reconocen secuencias específicas y las metilan

**GAATTC**  
**ATTAAG**

Las enzimas de restricción reconocen secuencias específicas no metiladas y las cortan

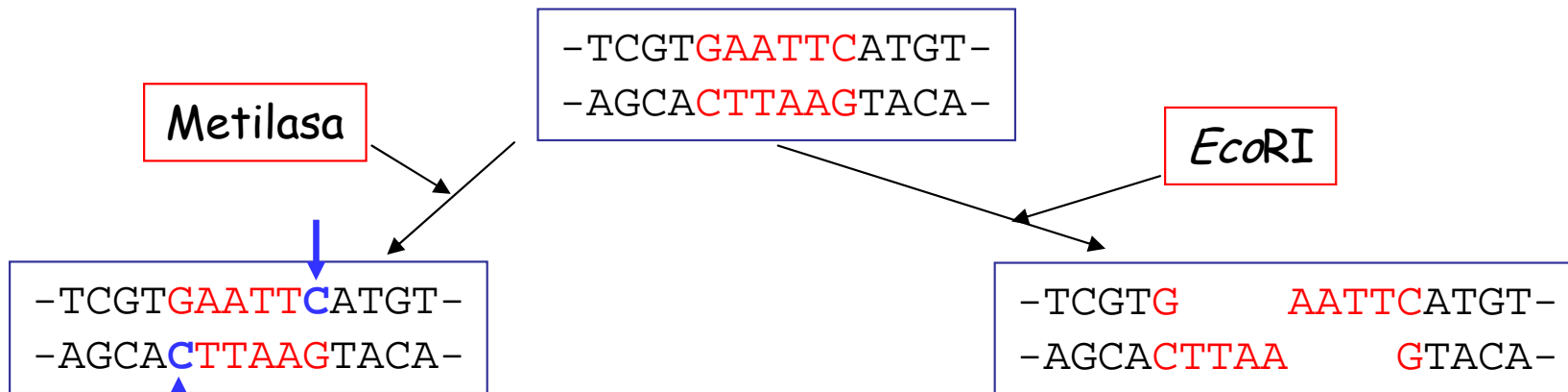

*EcoRI* es inactiva sobre el AND modificado

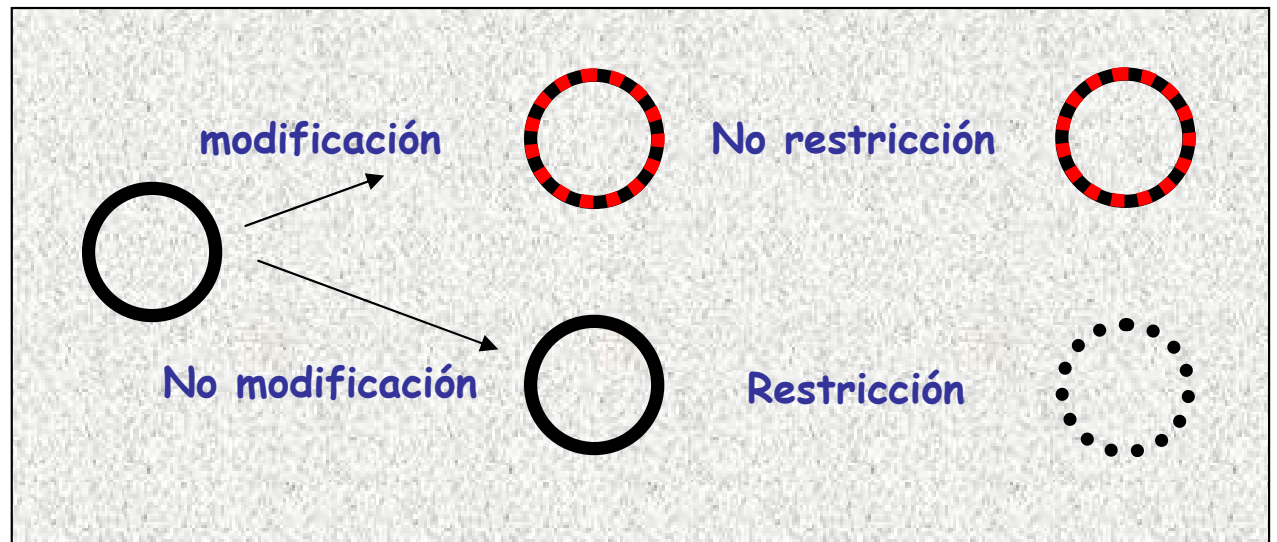

# Aplicaciones biotecnológicas de la genética microbiana

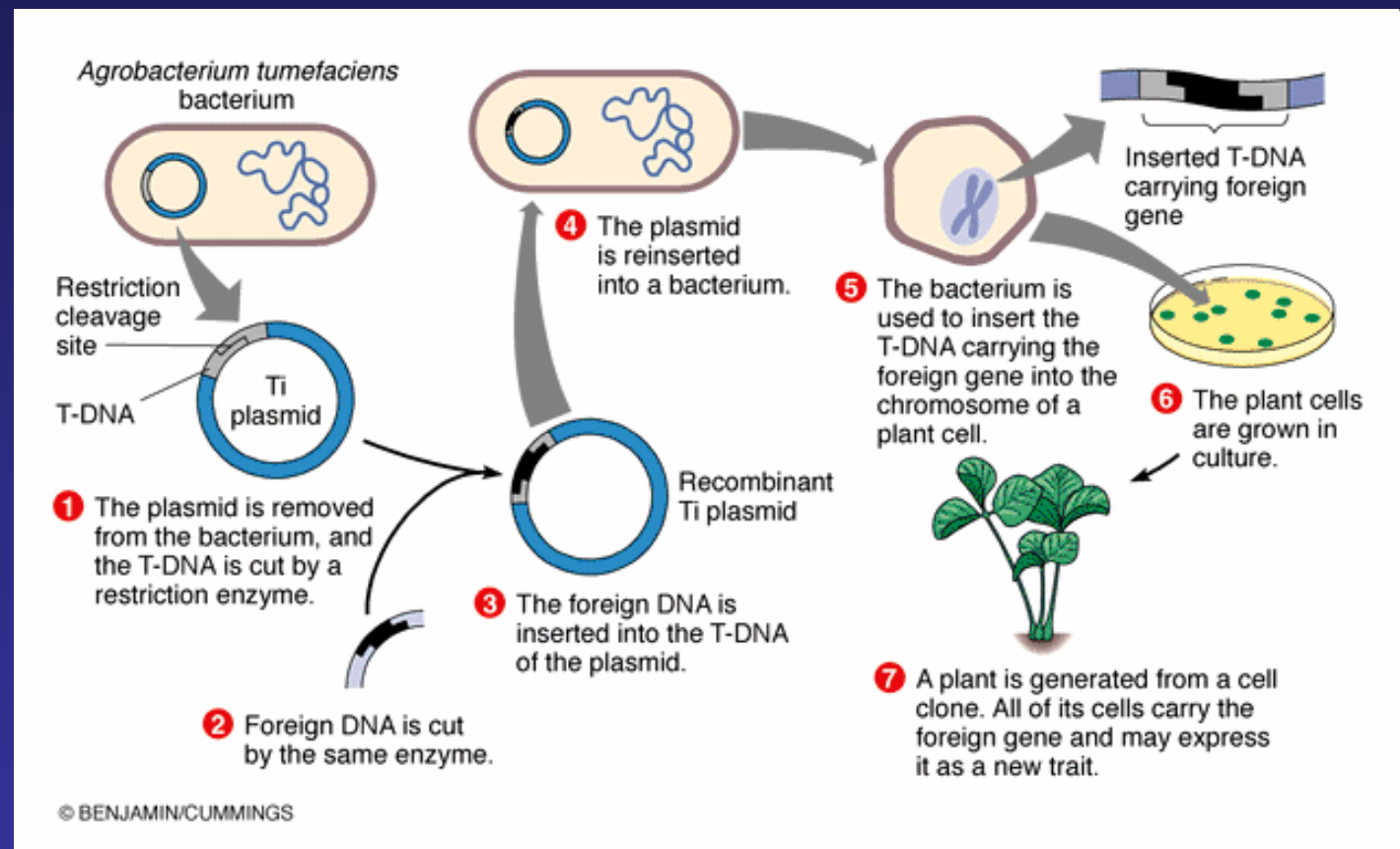

# Aplicaciones biotecnológicas de la genética microbiana

Donor cell or virus

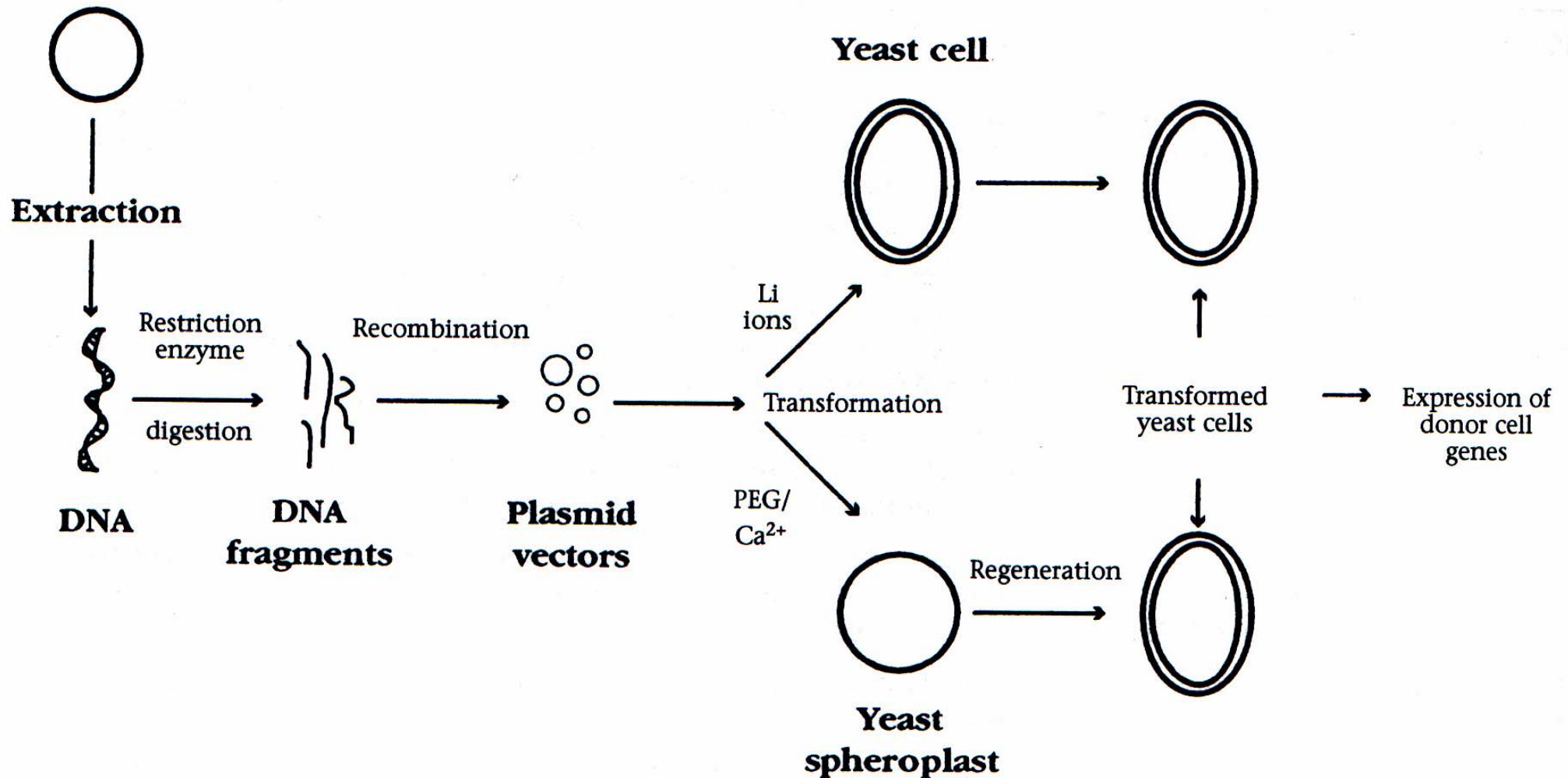

# Operón Inducible

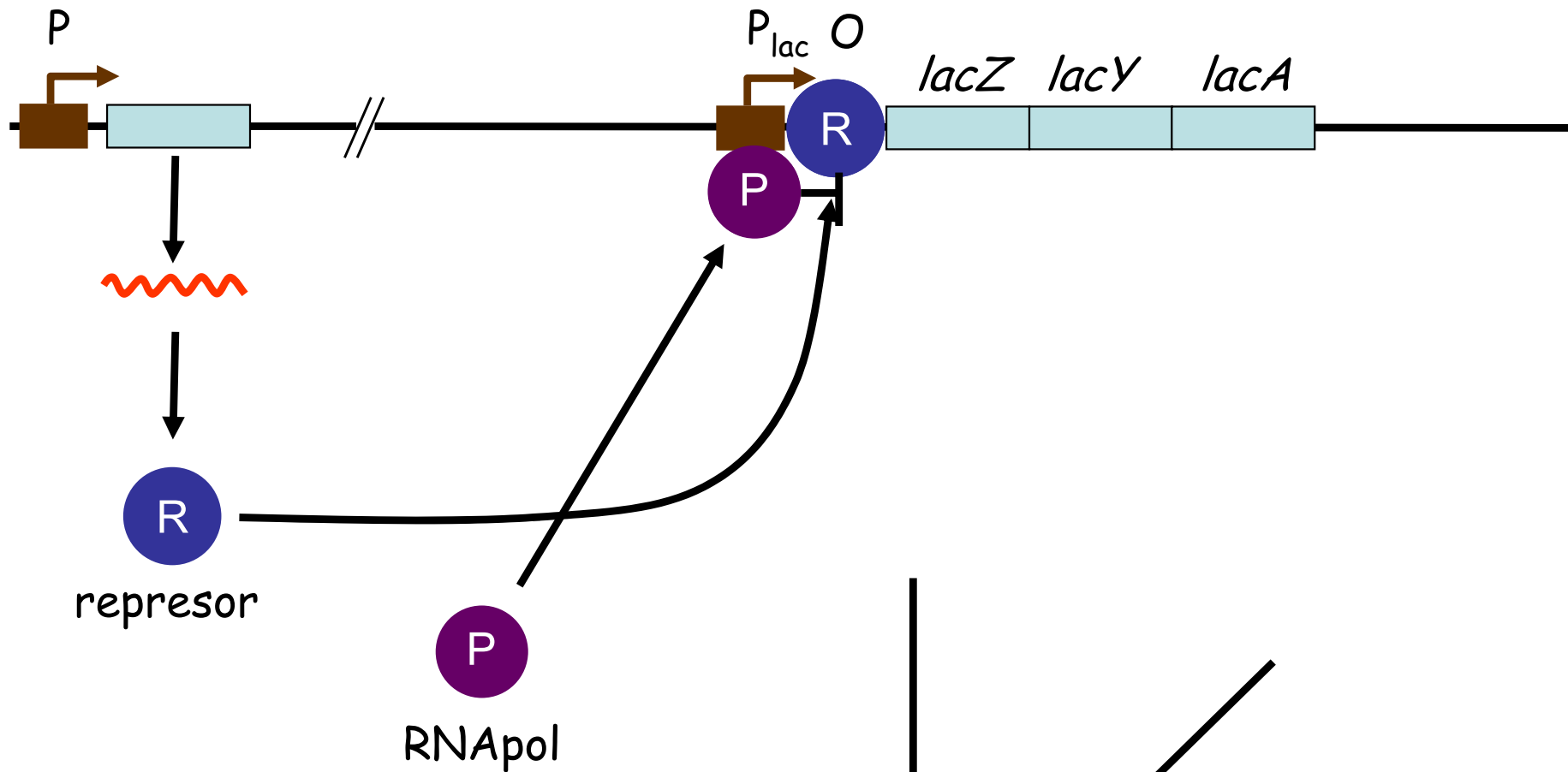

## Operón de la lactosa

Los genes de catabolismo de lactosa no se expresan cuando este azúcar no está disponible en el medio en el que se encuentran las células.

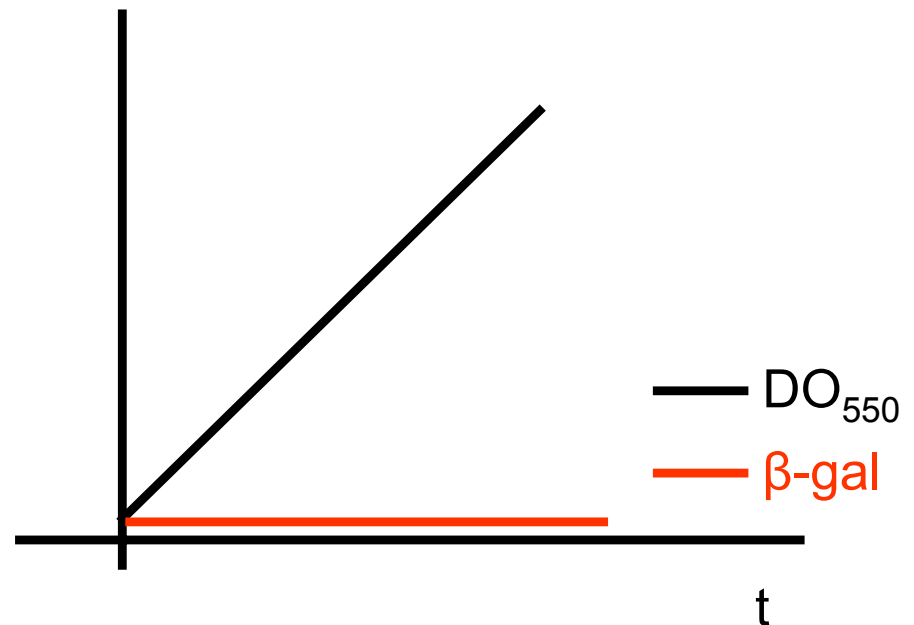

# Operón Inducible

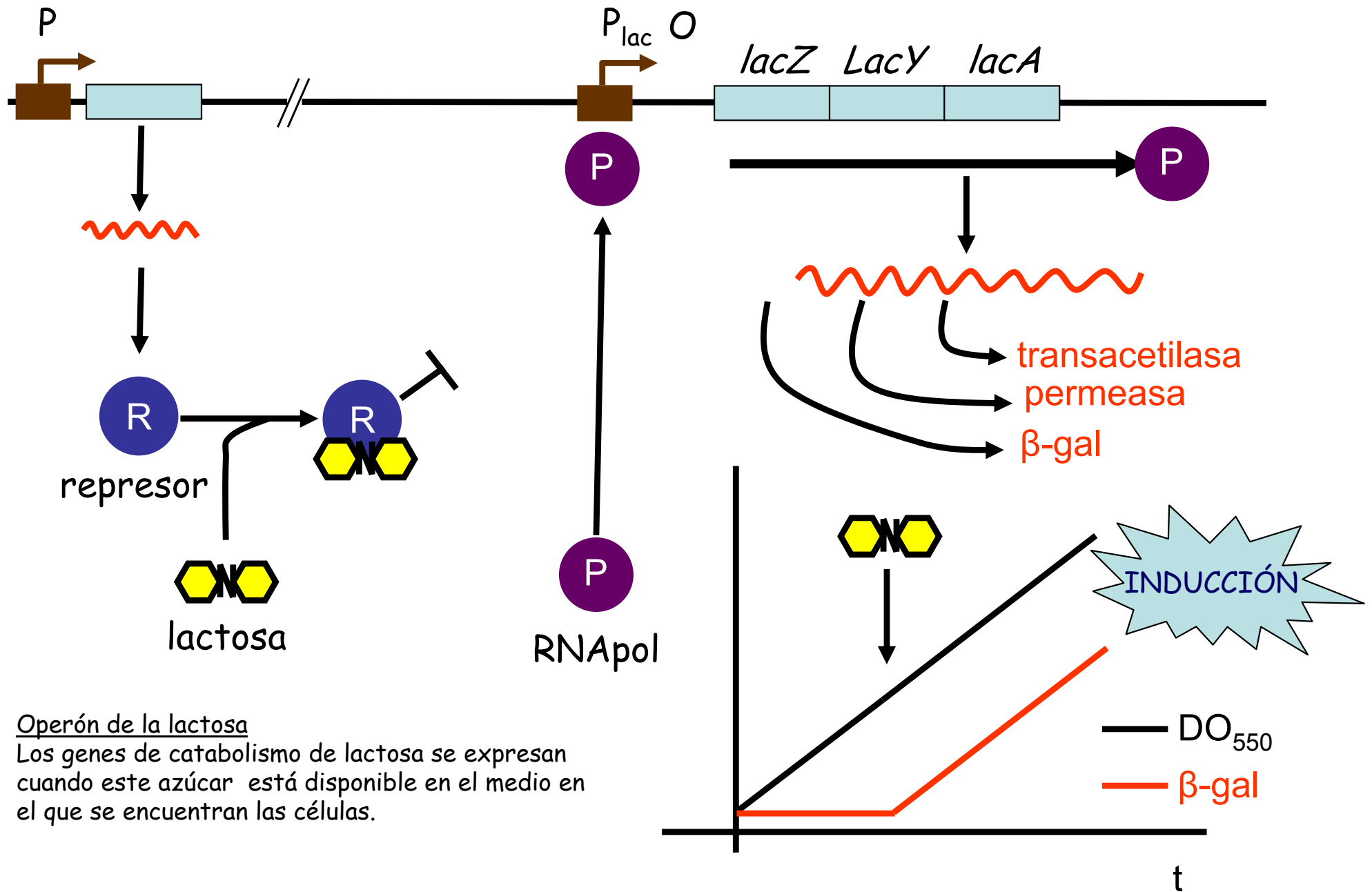

## Operón de la lactosa

Los genes de catabolismo de lactosa se expresan cuando este azúcar está disponible en el medio en el que se encuentran las células.

# Operón Represible

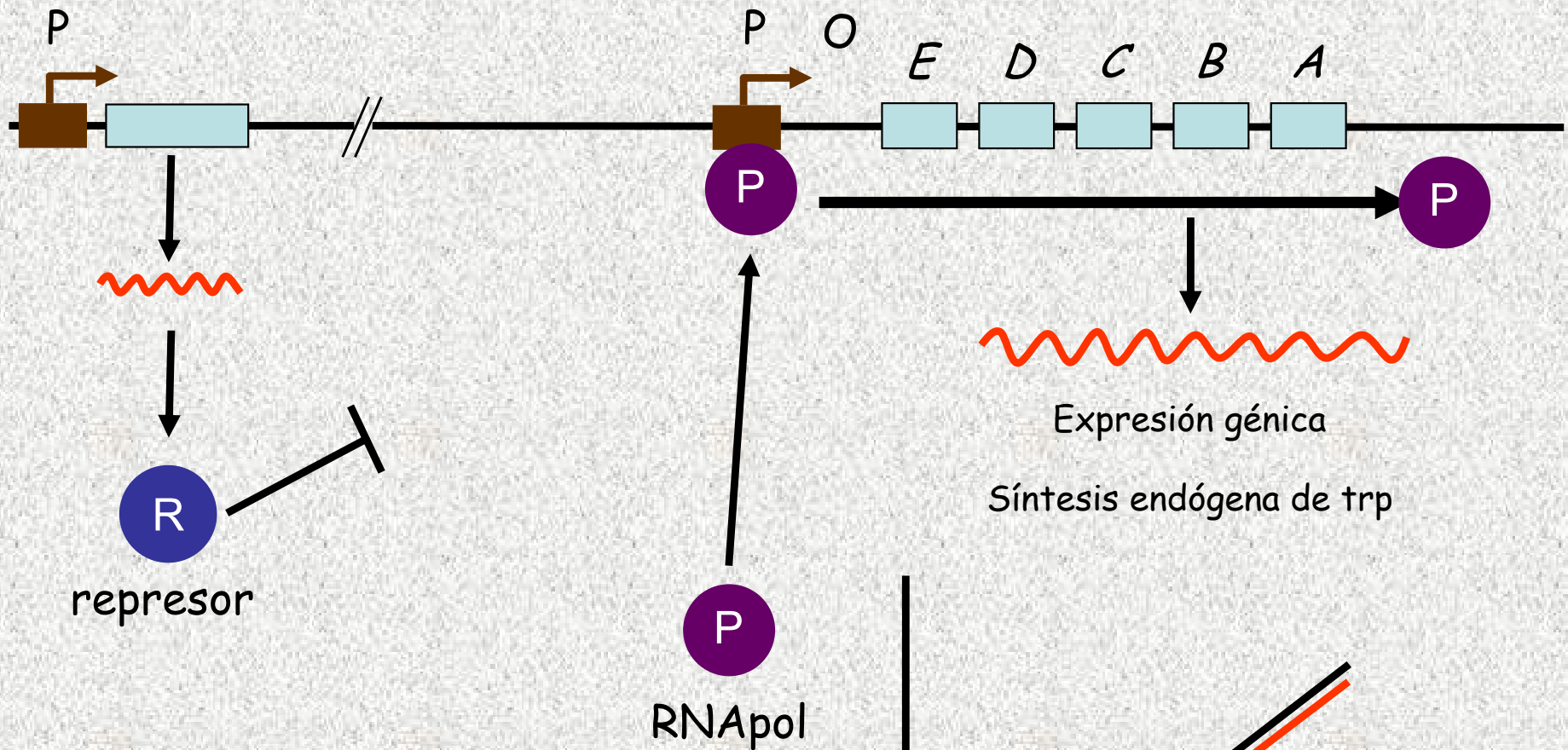

Expresión génica  
Síntesis endógena de trp

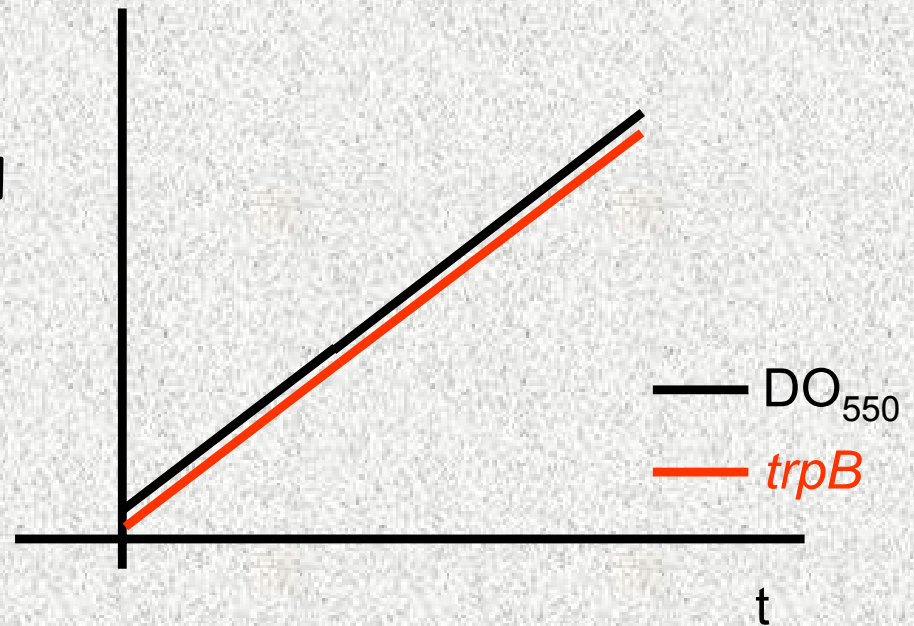

## Operón del triptófano

Los genes de anabolismo del triptófano se expresan cuando no hay ninguna fuente externa de este aminoácido que puedan utilizar las células

# Operón Represible

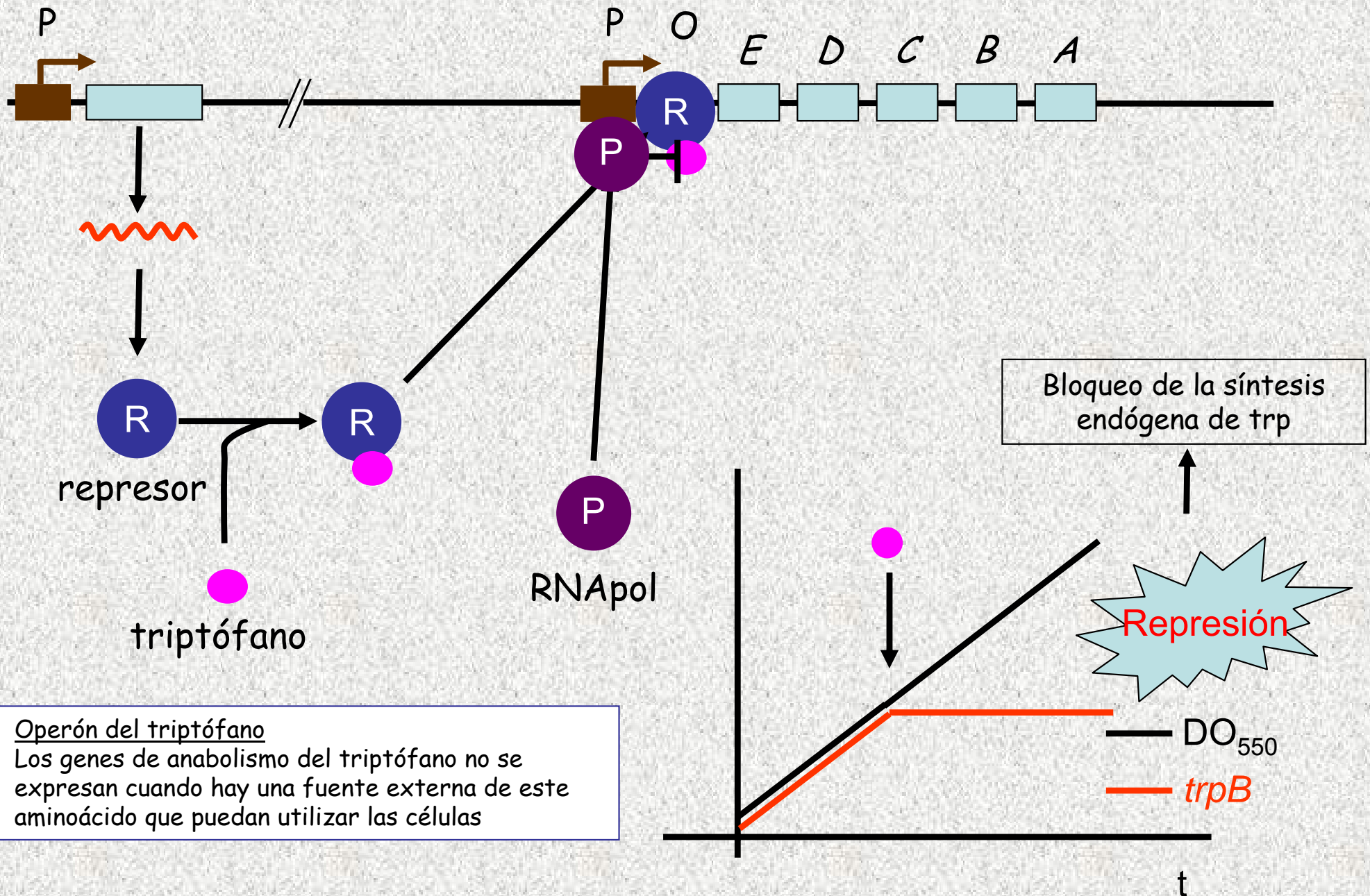

# Secuenciación de genomas

